



ТЕХНИКОЛЬ

ООО "ТЕХНИКОЛЬ-СТРОИТЕЛЬНЫЕ СИСТЕМЫ"

АЛЬБОМ ТЕХНИЧЕСКИХ РЕШЕНИЙ ПО УТЕПЛЕНИЮ КОНСТРУКЦИЙ ХОЛОДНОГО ЧЕРДАКА С ПРИМЕНЕНИЕМ ТЕПЛОИЗОЛЯЦИОННЫХ ПЛИТ НА ОСНОВЕ ВСПЕННЕННОГО ПОЛИУРЕТАНА (PIR)

Шифр: ЧР-04

ТН-Чердак PIR

Инв. № подл.	Подп. и дата	Взам. инв. №

Москва 2022



Лист согласования

№	Организация, должность, Ф.И.О.	Подпись	Дата
1			
2			
3			
4			
5			
6			
7			
8			
9			
10			

Взам. инв. №	
Подп. и дата	
Инв. № подл.	

Изм.	Кол.	Лист	№ док.	Подпись	Дата
Разраб.					
Н. контр.					

Строительные системы ТехноНИКОЛЬ		
Стадия	Лист	Листов
Р	м.2	-
Лист	Листов	
Лист согласования		





Состав системы

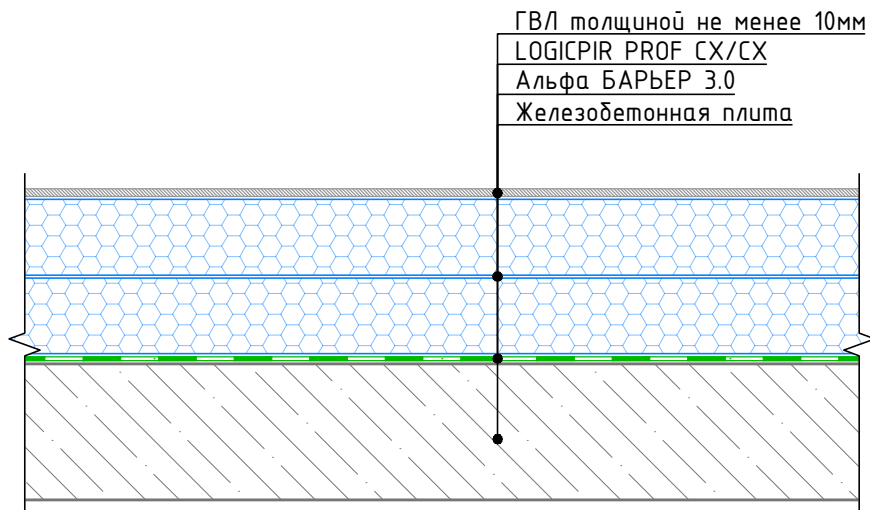

№	Назначение слоя	Наименование рекомендованного материала
1	Теплоизоляционный слой	Плиты теплоизоляционные - LOGICPIR PROF CX/CX
2	Пароизоляционный слой	Пленка пароизоляционная - Альфа БАРЬЕР 3.0
3	Чердачное перекрытие	Железобетонная плита

Система маркировки узлов

ЧР-04-У.1.1-2022.05

Система (Чердак)
 Номер системы (Чердак PIR)
 Номер узла в альбоме системы
 Дата последней редакции

Взам. инв. №	
Подп. и дата	
Инв. № подл.	

Изм.	Кол.	Лист	№ док.	Подпись	Дата

Состав системы. Система маркировки узлов



Общие данные. Содержание

Лист	Название	Шифр
т.1	Титульный лист	
т.2	Лист согласования	
т.3	Состав системы. Система маркировки узлов	
т.4	Ведомость узлов	
т.5	Условные обозначения	
т.6	Схема маркировки узлов	

Ведомость чертежей по устройству примыканий к вертикальным поверхностям

№	Название	Шифр
1.1	Примыкание к наружной стене чердака	У.1.1

Ведомость чертежей по устройству примыканий к вентиляционным шахтам и люкам выхода на кровлю

№	Название	Шифр
2.1	Утепление горизонтального вентиляционного короба	У.2.1
2.2	Утепление входного люка	У.2.2

Ведомость чертежей по устройству примыканий к трубным проходкам









№	Название	Шифр
3.1	Примыкание к водосточной трубе	У.3.1

Взам. инв. №
Подп. и дата
Инв. № подл.

						Ведомость чертежей	Лист т.4
Изм.	Кол.	Лист	№ док.	Подпись	Дата		

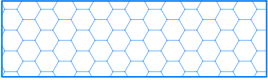
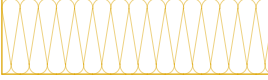

УСЛОВНЫЕ ОБОЗНАЧЕНИЯ

Эскиз	Описание
	Пароизоляция
	Гидроизоляция (нижний слой)
	Железобетонная конструкция
	Кирпичная конструкция (блочная конструкция)
	Цементно-песчаная стяжка
	Утеплитель (XPS)
	Утеплитель (PIR)
	Утеплитель (Каменная вата)
	Система (Набор материалов)

Инв. № подл.	Подп. и дата	Взам. инв. №

Изм.	Кол.	Лист	№ док.	Подпись	Дата

Условные обозначения

Лист
т.5



Схема маркировки узлов системы

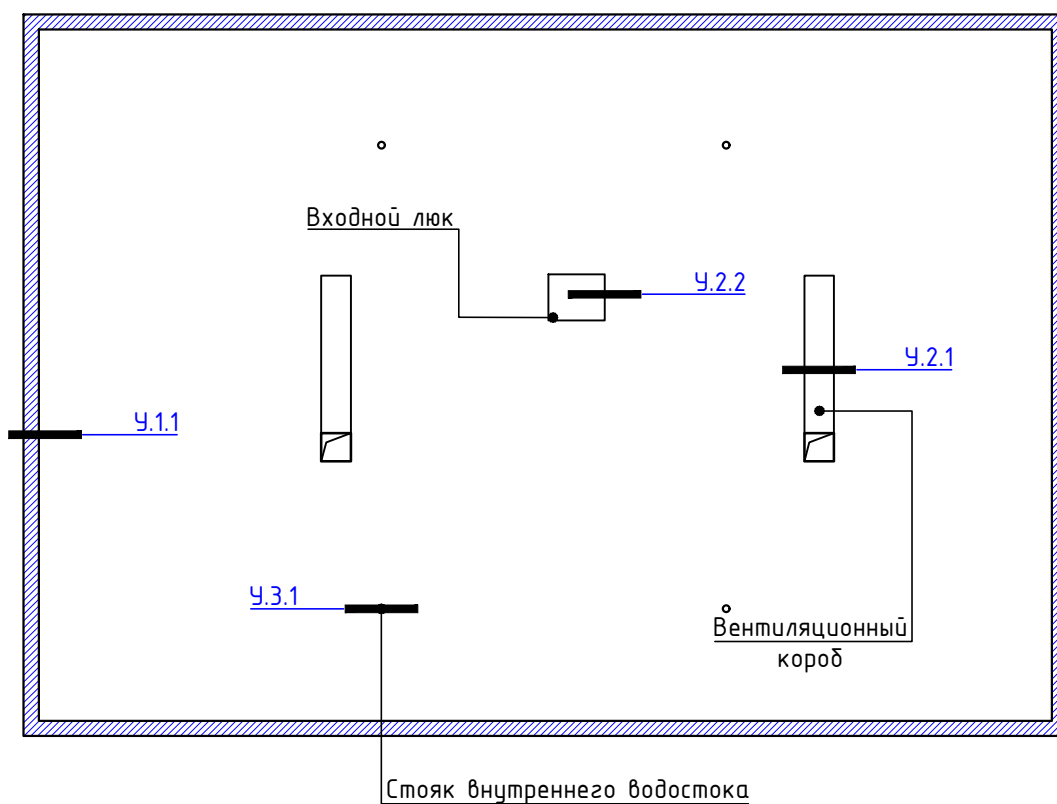

Инв. № подл.	Взам. инв. №

Изм.	Кол.	Лист	№ док.	Подпись	Дата

Схема маркировки узлов системы

Лист
т.6



Примыкание к наружной стене чердака.
Для шероховатой поверхности (бетон, кладка)

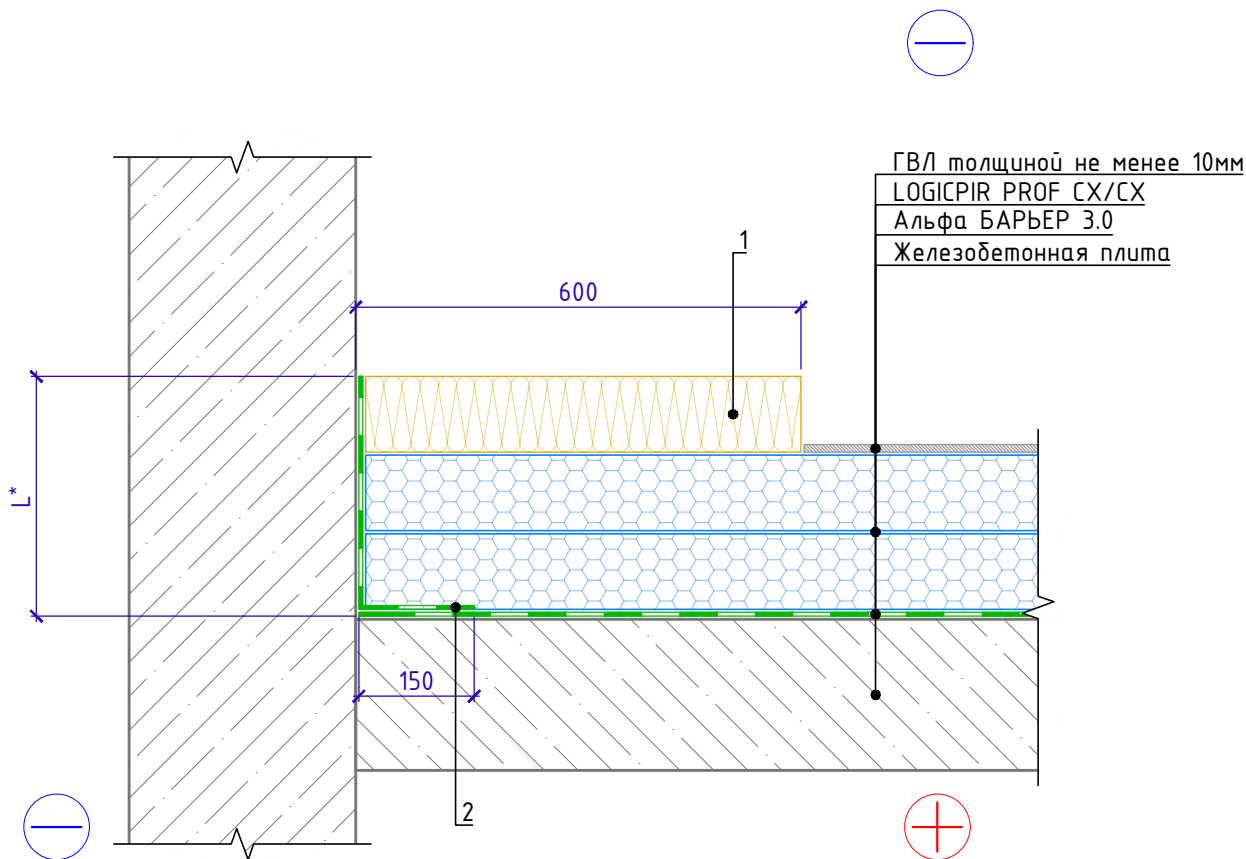

Спецификация на узел У.1.1-2022.05

Поз.	Наименование	Расход на 1 м.п.	Ед.изм.	Прим.
1	ТЕХНОРУФ Н ПРОФ	По проекту	м ³	
2	АЛЬФА БАРЬЕР 3.0	По проекту	м ²	

1. L* - высота заведения пароизоляции. Пароизоляция в местах примыкания теплоизоляционного слоя к стенам, вентиляционным коробам проходящим через чердачное перекрытие, должна быть поднята на высоту не менее толщины теплоизоляционного слоя и приклеена к вертикальной поверхности.
2. Толщина дополнительного слоя теплоизоляции подбирается таким образом, чтобы термическое сопротивление дополнительного слоя было равным термическому сопротивлению теплоизоляционного слоя чердачного перекрытия

Взам. инв. №
Подп. и дата
Инв. № подл.

Изм.	Кол.	Лист	№ док.	Подпись	Дата
------	------	------	--------	---------	------

Примыкание к наружной стене чердака

Лист
1.1



Утепление вентиляционного короба

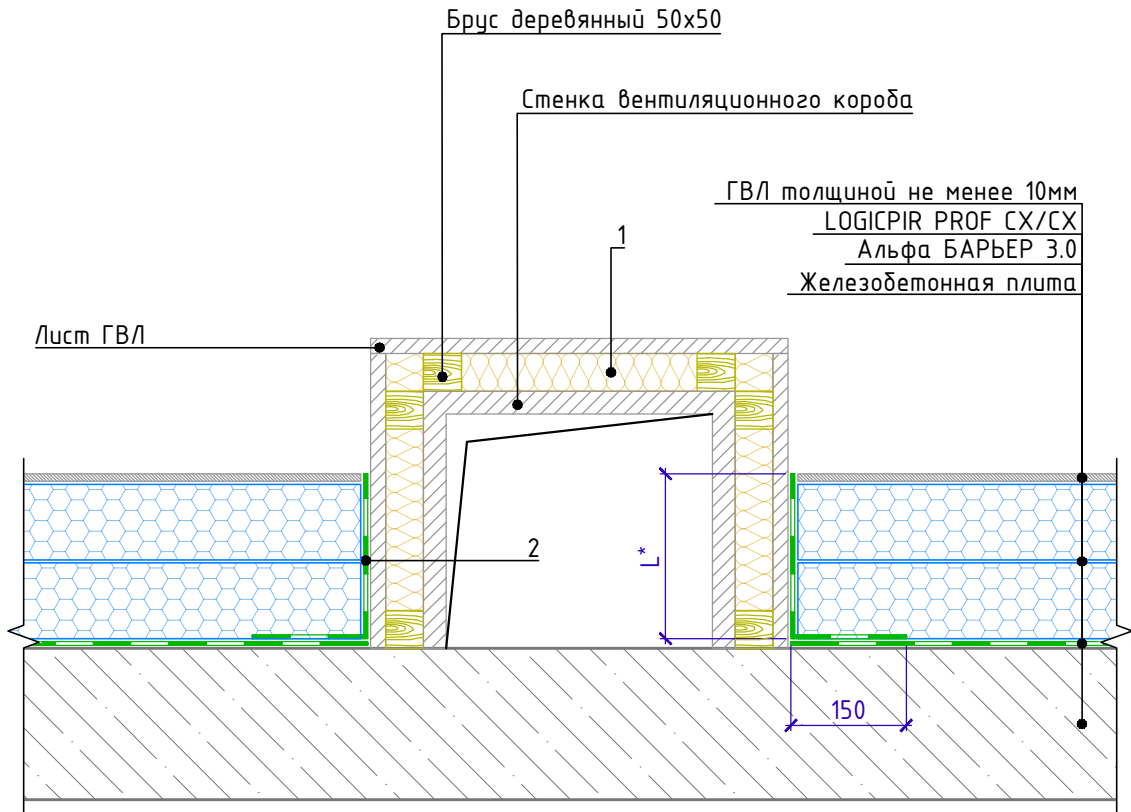

Спецификация на узел У.2.1-2022.05

Поз.	Наименование	Расход на 1 м.п.	Ед.изм.	Прим.
1	ТЕХНОРУФ Н ПРОФ, 50 мм	По проекту	м ³	
2	АЛЬФА БАРЬЕР 3.0	По проекту	м ²	

1. L* - высота заведения пароизоляции. Пароизоляция в местах примыкания теплоизоляционного слоя к стенам, вентиляционным коробам проходящим через чердачное перекрытие, должна быть поднята на высоту не менее толщины теплоизоляционного слоя и приклеена к вертикальной поверхности.

Взам. инв. №
Подп. и дата
Инв. № подл.

Изм.	Кол.	Лист	№ док.	Подпись	Дата

Утепление вентиляционного короба

Лист

2.1



Утепление входного люка

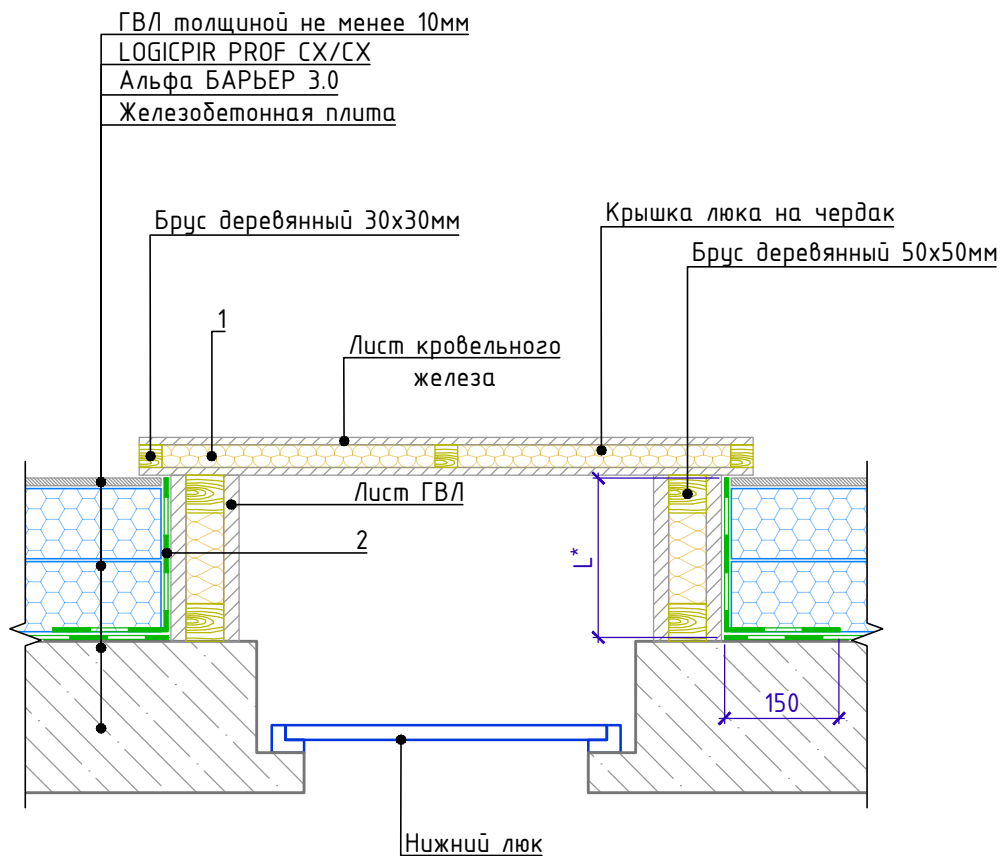

Спецификация на узел У.2.2-2022.05

Поз.	Наименование	Расход	Ед.изм.	Прим.
1	ТЕХНОЛАЙТ ЭКСТРА	По проекту	м ³	
2	АЛЬФА БАРЬЕР 3.0	По проекту	м ²	

1. L* - высота заведения пароизоляции. Пароизоляция в местах примыкания теплоизоляционного слоя к стенам, вентиляционным коробам проходящим через чердачное перекрытие, должна быть поднята на высоту не менее толщины теплоизоляционного слоя и приклеена к вертикальной поверхности.

Взам. инв. №

Подп. и дата

Инв. № подл.

Изм.	Кол.	Лист	№ док.	Подпись	Дата



Примыкание к водосточной трубе

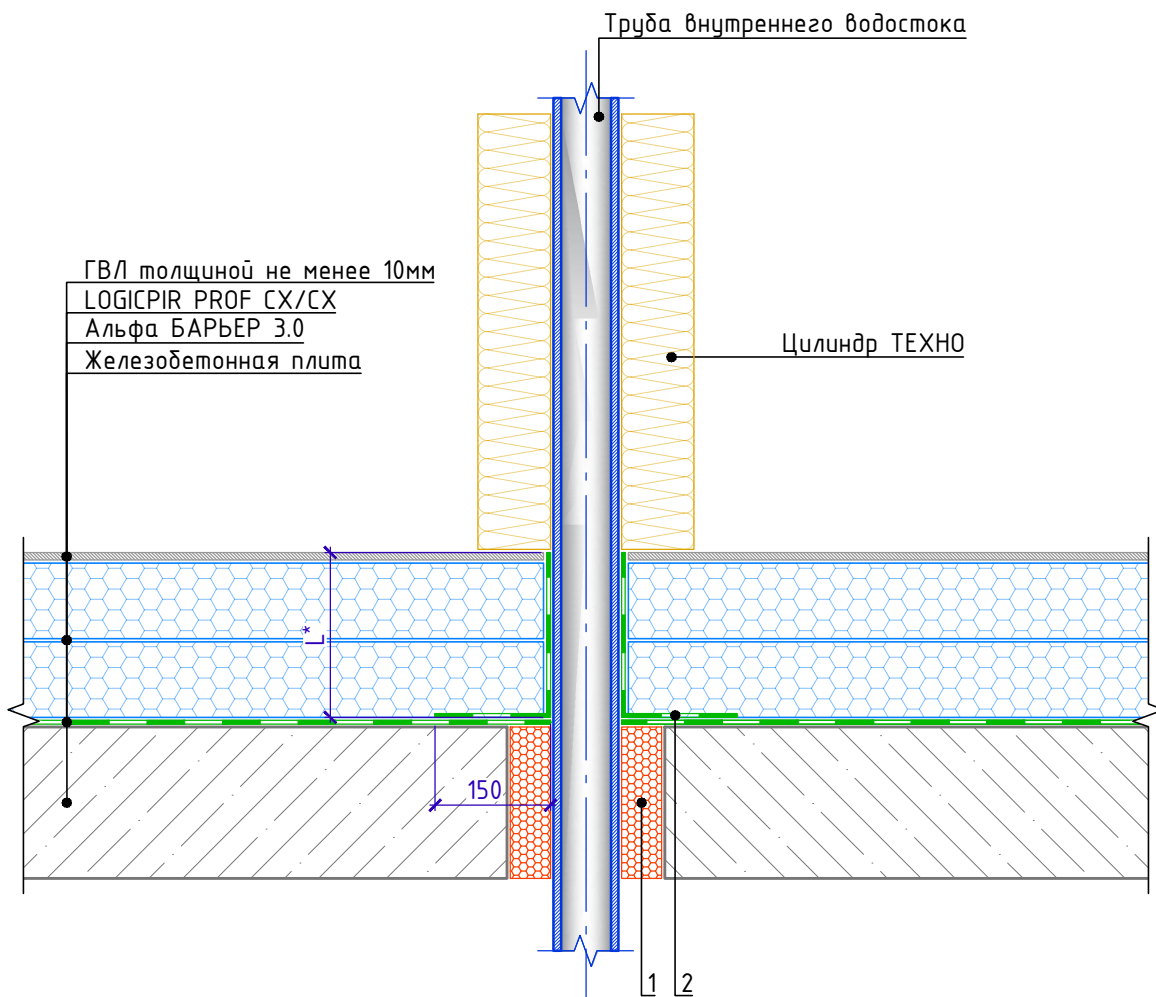

Спецификация на узел У.3.1-2022.05

Взам. инв. №	Поз.	Наименование	Расход	Ед.изм.	Прим.
	1	Пена монтажная ТЕХНОНИКОЛЬ PROFESSIONAL 70	По проекту	шт	
	2	АЛЬФА БАРЬЕР 3.0	По проекту	м ²	
<p>1. L* - высота заведения пароизоляции. Пароизоляция в местах примыкания теплоизоляционного слоя к оборудованию проходящему через чердачное перекрытие, должна быть поднята на высоту не менее толщины теплоизоляционного слоя и приклеена к вертикальной поверхности.</p>					
					Лист
					3.1
Изм.	Кол.	Лист	№ док.	Подпись	Дата

Примыкание к водосточной трубе